

Produktnamn	Avspänningslänk 280kN 50kA platta 70 mm bult 25 hål 24
Produkt-/E-nummer	0626807
Produkttyp	4180.21
GTIN	7332811075926
ETIM-klass	

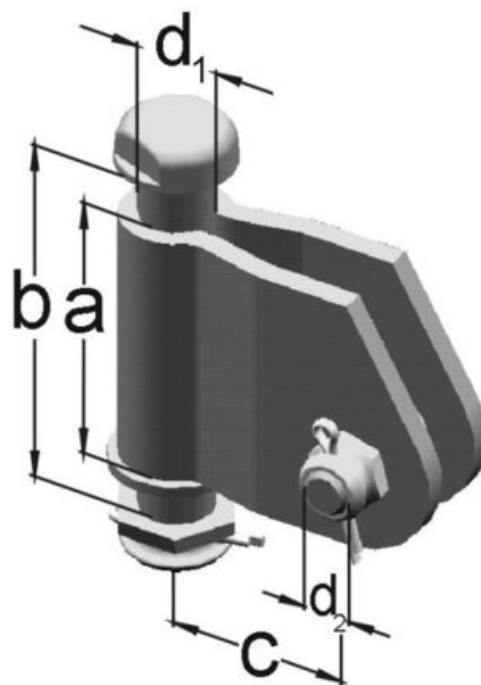

PRODUKTSPECIFIKATIONER

Material: varmgalvaniserat stål.

Utförande enligt DIN 48066.

Bult av varmgalvaniserat stål 8.8 medföljer.

Mått

Längd	150 mm
Höjd	70 mm
Bredd	150 mm
Vikt	2 100 g

Tekniska Specifikationer - Kedjematerial

Bulldiameter	25 mm
Kläppgaffel diameter	22 mm
Gaffelöppning	20
Material	varmgalvaniserat stål
Mutter med låsplint	Ja
Dimension A	70 mm
Dimension B	110 mm

Dimension C

75 mm

Kedjematerial - Fysisk belastning

Brotbelastning

280 kN